

## KURZANLEITUNG Reinigung

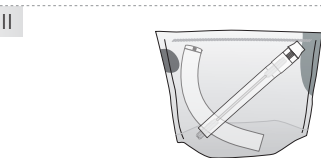

## KURZANLEITUNG Zusammenstecken

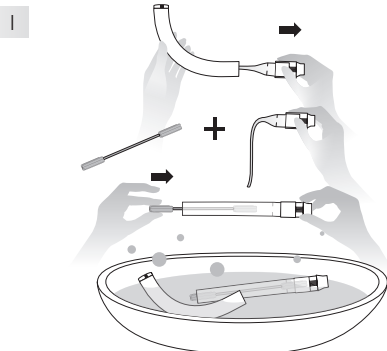
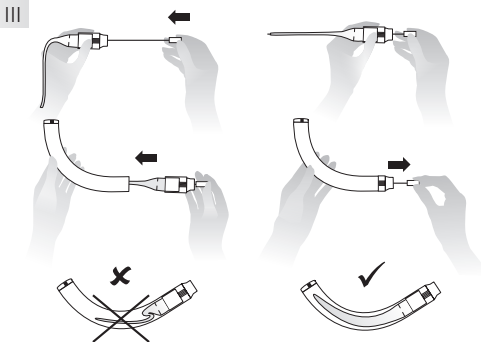
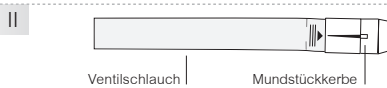
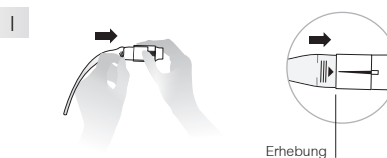

## KURZANLEITUNG Anwendung

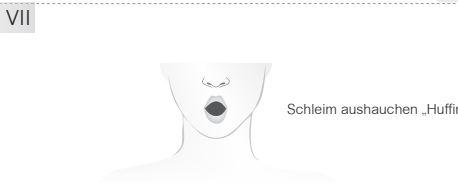
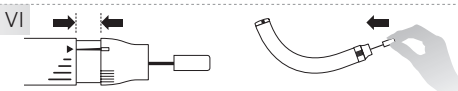
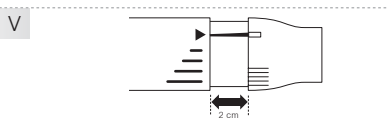
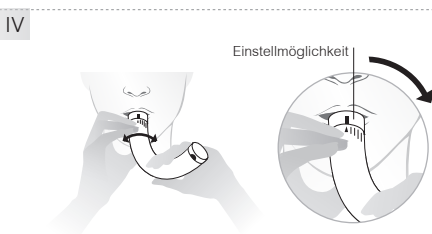
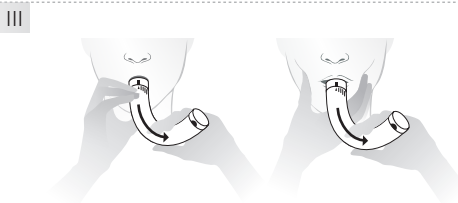
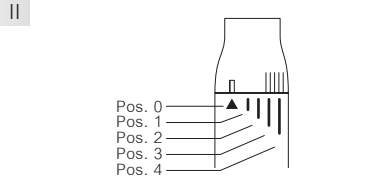
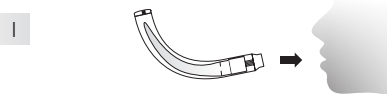

## BESCHREIBUNG Reinigung

### I Reinigung / Desinfektion

Zur Reinigung ziehen Sie das Mundstück mit dem Ventilschlauch aus dem Krümmer und führen Sie den Trocknungsspatel in den Schlauch ein.  
**Wichtig!** Während des gesamten Reinigungsvorgangs muss der Trocknungsspatel den Ventilschlauch geöffnet halten, um ein Verkleben des Schlauches zu vermeiden. Sie können alle Teile im Vaporisator sowie mit Heißdampf reinigen oder auskochen. Temperatur 121 °C bzw. 134 °C. Bei regelmäßiger Anwendung reinigen Sie das Gerät zweimal pro Woche.

### II Weitere Reinigungsmöglichkeit:

#### RC-Clean Reinigungsbeutel

Zerlegen Sie das RC-Cornet® wie unter Punkt I beschrieben. Legen Sie alle Teile in den Reinigungsbeutel. Das weitere Verfahren ist auf den RC-Clean Beuteln erläutert. (Siehe Zubehör)

### III Trocknen

Während der Trocknung muss der Trocknungsspatel den Ventilschlauch geöffnet halten, um ein Verkleben des Schlauches zu vermeiden.

## BESCHREIBUNG Zusammenstecken

I Falls Sie den Ventilschlauch vom Mundstück abgezogen haben, ziehen Sie diesen wieder auf das Mundstück und zwar bis an die vier länglichen Erhebungen. Zum Einführen von Mundstück mit Ventilschlauch in den Krümmer benutzen Sie bitte die Einführhilfe.

II Bitte achten Sie darauf, dass die Kerbe des Mundstücks senkrecht auf der Flachseite des Schlauches steht.

III Der Schlauch darf nicht gestaucht im Krümmer liegen. Deshalb sollten Sie immer die Einführhilfe zum Einführen des Schlauches mit Mundstück in den Krümmer benutzen.

**Wichtig:** Die Einführhilfe wieder entfernen!

Alle Einzelteile sollten außerhalb der Reichweite von Kindern aufbewahrt werden.

## BESCHREIBUNG Anwendung

I Nehmen Sie das RC-Cornet® in den Mund und umschließen Sie das Mundstück mit den Lippen. Bitte beißen Sie nicht auf das Mundstück.

II Wählen Sie über die Einstellung am Mundstück die Behandlungsform aus. **Weitung der Atemwege:** wählen Sie die Positionen 0 bis 2. **Mobilisation von Bronchialschleim:** wählen Sie die Positionen 3 und 4. Beginnen Sie die Therapie immer mit Position 0 und wechseln Sie nach 2 Minuten in die von Ihnen gewünschte Position.

III Atmen Sie durch das RC-Cornet® aus. Dabei kommt es zu einem positiven Druck im Bronchialsystem sowie zu Schwingungen und einem dumpfen Ton. Wenn Sie sich an das Ausatmen durch das RC-Cornet® gewöhnt haben, atmen Sie tiefer ein und lassen die komplette Luft durch das RC-Cornet® ausströmen. **Empfehlung:** Drücken Sie mit der freien Hand die Wangen zusammen, um Druckverluste zu vermeiden.

IV Durch Drehen des Mundstücks können Sie die Druck- und Flussschwankungen genau einstellen. Nehmen Sie dazu das RC-Cornet® wie oben beschrieben in den Mund, halten Sie mit einer Hand das Mundstück fest. Drehen Sie mit der anderen Hand den Krümmer unter Hineinblasen langsam im Uhrzeigersinn. Beim Hineinblasen und langsamen Drehen steigt der zum Blasen erforderliche Druck und die entstehenden Töne ändern sich.

V Fällt Ihnen das Ausatmen in der Ausgangsstellung schwer, können Sie das Mundstück 2 cm aus dem Krümmer ziehen. Der Schlauch fängt dann schon bei 5 cm H<sub>2</sub>O an zu schwingen.

VI Wenn Sie das Mundstück zurück in den Krümmer schieben, benutzen Sie hierfür bitte immer die Einführhilfe.

VII Spüren Sie beim Blasen in das Basiscornet, dass Sie husten müssen, versuchen Sie, solange es geht, weiter auszuatmen. Wenn Sie husten müssen, versuchen Sie, den Schleim „abzuhauchen“. Stellen Sie sich vor, Sie würden eine Scheibe anhauchen. Mit diesem Hauchen (med. „Huffing“) können Sie den Schleim besser aus den Bronchien entfernen. Bitte nicht in das Gerät abhusten bzw. abhauchen!

VIII Empfohlene Anwendungshäufigkeit 3x täglich 2-5 Minuten sowie immer dann, wenn eine Verschleimung verspürt wird. Wie jede physikalische Therapie wirkt auch das RC-Cornet® nur bei regelmäßiger Anwendung.

## ZUBEHÖR UND ERGÄNZENDE PRODUKTE

### RC-Cornet® Ersatzventilschläuche

2er Set  
Artikel-Nr. 216  
PZN 00 458 147



### RC-Clean

Reinigungsbeutel für die Mikrowelle  
Einfache und schnelle Reinigung von Medizinprodukten sowie Babyartikeln.  
Nur für mikrowelleneignete Produkte.  
Artikel-Nr. 5000  
PZN 10 751 032



### RC-Maske Tracheostoma

Artikel-Nr. 3012  
PZN 11 188 165



Ersatzteile sind erhältlich in Apotheken, Sanitätshäusern oder unter [www.cegla-shop.de](http://www.cegla-shop.de)

Das Basiscornet ist für den Einpatientengebrauch vorgesehen.

Weitere Informationen und eine klinische Wiederherstellungsanleitung für den Mehrpatientengebrauch finden Sie unter [www.cegla.de](http://www.cegla.de).

### Verwendete Materialien:

- Silikon
- PP (Polypropylen)

PZN 08 418 667

Hilfsmittel-Positions-Nr.: 14.24.08.0004

2191 - 10/2019



**CEGLA**  
MEDIZINTECHNIK

Herstellung & Vertrieb:

R. Cegla GmbH & Co. KG  
Horresser Berg 1  
Germany  
56410 Montabaur  
Tel +49 2602 92 13-0  
info@cegla.de  
[www.cegla.de](http://www.cegla.de)

## VERWENDUNGSZWECK

Das RC-Cornet® ist ein Hilfsmittel zum Lösen und Entfernen von Bronchialschleim bei: Chronisch Obstruktiver Bronchitis (COPD), Bronchiektasie, Mukoviszidose, Lungenemphysem, unproduktivem Husten, verminderter Retraktionskraft des Lungengewebes und Raucherhusten.

### Wirkeffekte:

- befreit von lästigem Schleim
- verhindert unproduktiven Husten
- weitet die Atemwege bis zu den Lungenbläschen
- senkt die Atemnot
- verbessert den Gasaustausch
- erhöht die Vitalkapazität
- senkt den Atemwegswiderstand
- vermindert die Anzahl von Krankenhausaufenthalten und den Antibiotikabedarf

### Anmerkung:

Beginnen Sie die Therapie immer mit Position 0 und wechseln Sie nach 2 Minuten in die von Ihnen gewünschte Position. Patienten mit COPD, Lungenemphysem und Raucherhusten bevorzugen die Position 0 bis 2. Patienten mit Bronchiektasie, Mukoviszidose und sehr zähem, festem Schleim ziehen die Positionen 3 und 4 vor.

### HINWEIS:

Die Anwendung des RC-Cornet® ist von der Schwerkraft unabhängig. Sie können das Gerät daher im Liegen, Sitzen und Stehen anwenden. Nachdem Sie sich an das RC-Cornet® gewöhnt haben, versuchen Sie Ihre Atemtechnik zu verbessern: Atmen Sie über die Nase ein und durch das RC-Cornet® langsam aus. Wichtig: Bitte die gesamte Ausatemluft durch das RC-Cornet® geben.

### Physiologische Wirkung:

Das RC-Cornet® bewirkt über Vibrationen im Brustkorb eine Lockerung und Verflüssigung des Bronchialschleimes, der dann leichter abgehustet werden kann.

### Unerwünschte Wirkungen:

Bei Behandlung mit dem Basiscornet sind keine unerwünschten Wirkungen bekannt. Bei Hyperventilation (übermäßige Steigerung der Atmung) kann es hin und wieder zu geringfügigem Schwindel, zu einem Taubheitsgefühl an Mund und Händen kommen. Diese Erscheinungen sind ungefährlich und bilden sich nach Normalisierung der Atmung zurück.



## RC-CORNET®

Zur physikalischen Therapie von Atemwegs- und Lungenerkrankungen

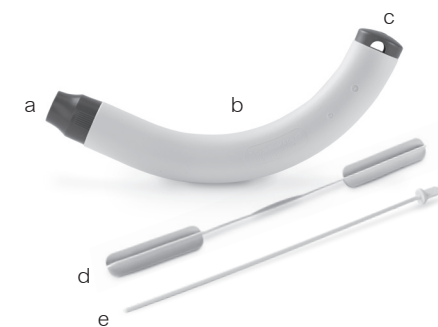

Bitte lesen Sie vor dem ersten Gebrauch des RC-Cornet® die Gebrauchsanweisung sorgfältig durch.

Vor dem ersten Gebrauch bitte reinigen.

English language information:

[www.cegla.de/service/downloadcenter](http://www.cegla.de/service/downloadcenter)

Im Lieferumfang der RC-Cornet®

Verpackung sind enthalten:

- Mundstück mit Ventilschlauch
- Krümmer
- Schalldämpfer
- Trocknungsspatel
- Einführhilfe

### ⚠Gegenindikation:

Vorliegen eines Pneumothorax, eines Bluthustens (massive Hämoptoe) und eine Hirndrucksymptomatik >20 mm Hg.

**HINWEIS:** Das RC-Cornet® sollte nur nach Absprache mit dem behandelnden Arzt vorgenommen werden, bei Vorliegen von:

- schweren Herz-Kreislaufkrankungen
- akuten Thrombosen
- akutem Bluthusten (Hämoptyse)
- operativen Eingriffen oder Verletzungen an Mund, Gesicht, Schädel oder Speiseröhre
- möglichen Trommelfellverletzungen
- pulmonalem Barotrauma
- erheblicher kardiovaskulärer Insuffizienz
- massiver Einschränkung der Atempumpe
- wiederholtem, massivem Nasenbluten

### NOCH EFFEKTIVER:

#### Kombi-Therapie

Die Kombination der RC-Cornet® Therapie mit einer Inhalationstherapie mittels Vernebler verbessert die Medikamentendeposition und reduziert die gesamte Therapiedauer (der Vernebler muss separat erworben werden).

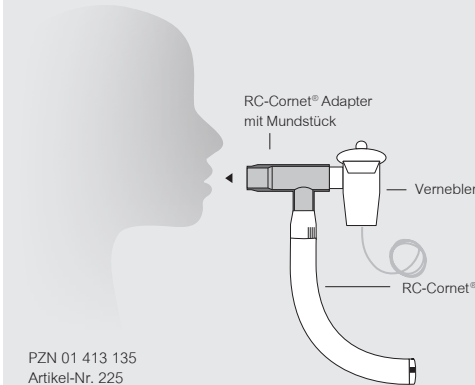

PZN 01 413 135  
Artikel-Nr. 225  
[www.cegla-shop.de](http://www.cegla-shop.de)

### HINWEIS

Geringe weißliche Niederschläge am Schlauch oder im Krümmer stammen von medizinischem Talkum bei der Schlauchherstellung und sind unbedenklich.

Der Ventilschlauch des RC-Cornet® besteht aus Silikon. Es empfiehlt sich, den Schlauch alle 6 Monate auszuwechseln.

## QUICK START GUIDE Cleaning

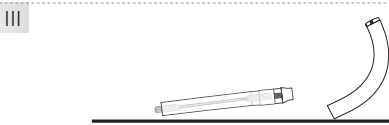
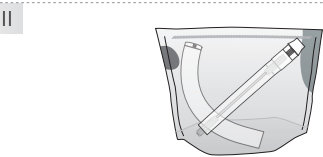
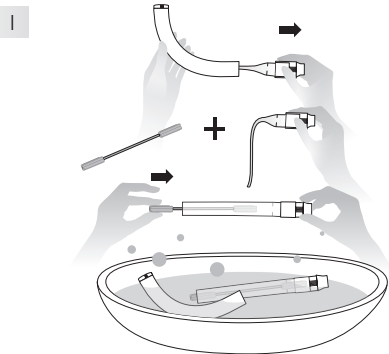

## GETTING STARTED Assembly

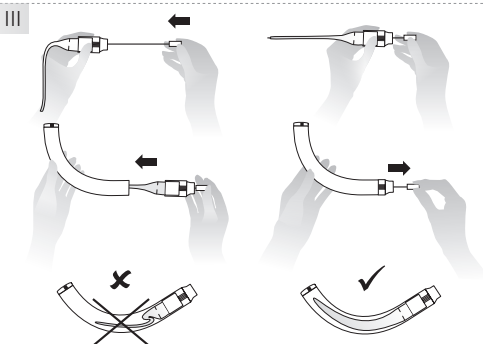
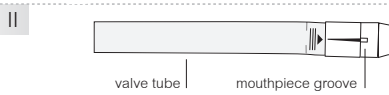
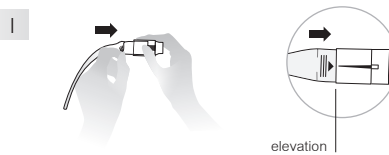

## INSTRUCTIONS Cleaning

### I Cleaning / Disinfection

For cleaning disconnect the mouthpiece with the valve hose from the curved tube and insert the drying spatula into the hose. Important: Throughout the cleaning process, the drying spatula must keep the valve hose open to prevent it from sticking together. All parts may be cleaned in a vaporizer, by means of steam or in boiling water at temperatures between 121°C and 134°C. If used regularly, clean the device at least twice weekly.

### II Further cleaning possibilities:

#### RC-Clean cleaning bag

Disassemble the RC-Cornet® as described in Section I. Place all parts in the cleaning bag. Further instructions can be found on the RC-Clean cleaning bag. (See accessories)

### III Drying

During the drying process, the drying spatula is designed to hold the valve tube open to prevent the tube from sticking.

## ASSEMBLY DIRECTIONS

I If you have removed the valve tube from the mouthpiece, attach it to the mouthpiece again, up to the four elongated elevations. For insertion of the valve tube to the mouthpiece, use the insertion aid in the curved tube

II Please be sure that the flat side and the grooves align with the arrow indicator on valve tube.

III The tube cannot have kinks or bulges in the curve. For this reason, you should always use the insertion aid to guide the valve tube (and mouthpiece) back into the curved tube.

**Important:**  
Do not forget to remove the insertion aid!  
Keep all parts out of the reach of children.

## ACCESSORIES AND ADDITIONAL PRODUCTS

### RC-Cornet® Silicone valve hose

2 pcs.  
Article-no. 216  
PPN 110 045 814 776



### RC-Clean

Cleaning bag for the microwave  
Easy and quick cleaning of medical products as well as baby items.  
Use only for microwave safe products.  
Article-no. 5000  
PPN 111 075 103 265



### RC-Cornet® tracheal mask

Article-no. 3012  
PPN 111 118 816 586



Replacement parts are available in pharmacies, medical supply stores, or at [www.cegla-shop.com](http://www.cegla-shop.com)

RC-Cornet® is meant for use by a single patient. For clinical reuse instructions for multiple patients, visit [www.cegla.de](http://www.cegla.de)

For more information: [www.cegla.de](http://www.cegla.de)

### Materials:

- Silicone
- PP (Polypropylen)

Article no. 210  
PPN 110 841 866 756

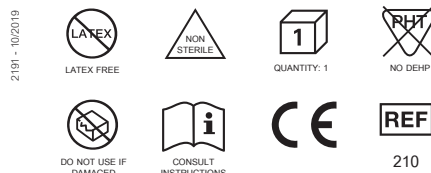

**CEGLA**  
MEDICAL TECHNOLOGY

### Manufacturer:

R. Cegla GmbH & Co. KG  
Horresser Berg 1  
56410 Montabaur  
Germany  
[www.cegla.de](http://www.cegla.de)

**RC-CORNET®**

## RC-CORNET® (Basic Cornet)

For physiotherapy of respiratory and pulmonary disease

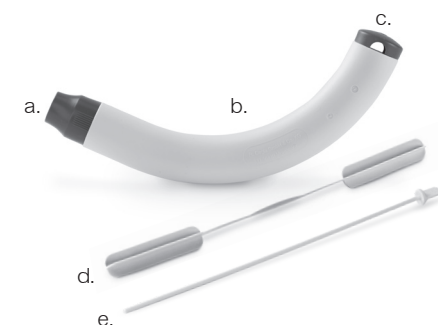

Please carefully read through all of the usage directions before the first use.

Please clean before the first use.

This RC-Cornet® package contains:

- Mouthpiece with valve tube
- Curved tube
- Silencer
- Drying spatula
- Insertion aid

**CEGLA**  
MEDICAL TECHNOLOGY

## QUICK START GUIDE

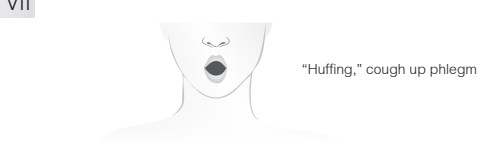
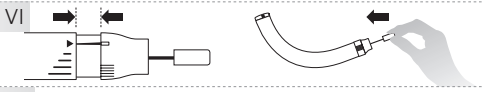
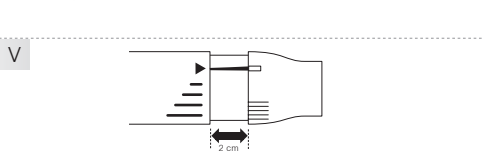
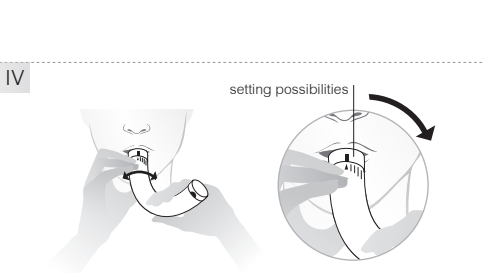
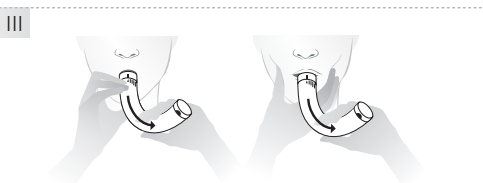
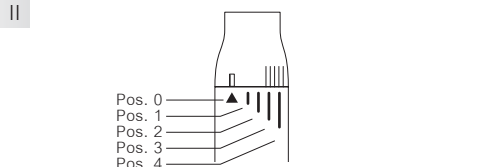
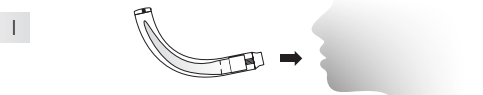

## INSTRUCTIONS FOR USE

I Insert the RC-Cornet® in the mouth and close the lips. Please do not bite the mouthpiece.

II Choose the mouthpiece setting for the type of treatment. **To widen and stabilizing the airways**, select a position between 0 to 2. Select positions 3 and 4 for **mobilizing the bronchial mucus**. Always start therapy at position 0 and wait 2 minutes before switching to your preferred position.

III Breathe out through the RC-Cornet®. This creates positive pressure in the bronchial system as well as vibrations and a muffled sound. As you become used to breathing out through the RC-Cornet®, take deeper breaths and exhale all of the air out through the RC-Cornet®. Recommendation: Use your free hand to press your cheeks together to avoid a loss in pressure.

IV By turning the mouthpiece, you can find the most comfortable and effective setting for exact pressure and flow fluctuations. Put the RC-Cornet® in the mouth as described above and securely hold the mouthpiece with one hand. With the other hand, slowly turn the tube clockwise while blowing into it. Through blowing and slowly turning, the required pressure builds up and the resulting sound changes.

V If it is difficult to breathe out using the standard position, the mouthpiece may be pulled 2 cm out of the curved tube. The hose will then begin to vibrate at pressure as low as 5 cm of H<sub>2</sub>O.

VI When you push the mouthpiece back into the tube, always use the insertion aid.

VII If you feel like you have to cough while blowing into RC-Cornet®, try to continue exhaling as long as you can. If you must cough, try and cough up the mucus. Imagine you want to 'fog up' a pane of glass or a mirror. By exhaling in this way, by 'huffing' as the medical term is called, it should be easier for you to expel mucus from the bronchial airways. **Please do not expel phlegm into the device!**

VIII The recommended usage is 3 times daily for 2-5 minutes as well as when you notice mucus obstruction. As with all types of physical therapy, the RC-Cornet® is most effective with regular usage.

## PURPOSE FOR USE

The RC-Cornet® is an aid to loosen and remove bronchial secretions associated with: Chronic obstructive pulmonary disease (COPD), bronchiectasis, mucoviscidosis (cystic fibrosis), pulmonary emphysema, unproductive cough, diminished retraction force of the pulmonary tissue, and smoker's cough.

### Effectiveness:

- rids irritating phlegm
- prevents unproductive coughing
- broadens airways to the pulmonary alveoli
- reduces shortness of breath
- improves gas exchange
- increases lung capacity
- lowers airway resistance
- prevents the number of stays in the hospital and the need for antibiotics

### Notes:

Always begin therapy with position 0 and change to the desired position after 2 minutes. Patients with COPD, pulmonary emphysema, and smoker's cough prefer positions 0 and 2. Patients with bronchiectasis, mucoviscidosis (CF), and much viscous, firm phlegm prefer positions 0 to 2.

### ADVICE:

The use of the RC-Cornet® does not rely on gravity. The device may be used when lying, sitting, and standing. After you become accustomed to the RC-Cornet®, try to improve your breathing technique. Breathe in through your nose and exhale slowly through the RC-Cornet®. Important: Please expel all of your breath through the RC-Cornet®.

### Physiological effects:

The RC-Cornet® works through vibrations in the chest which loosen and fluidize mucus in the bronchial tubes so that it is easier to expel.

### Negative effects:

No negative effects are known from treatment with the RC-Cornet®. Hyperventilation (rapid breathing) may cause slight dizziness, or numbness in the mouth or hands. These occurrences are not dangerous and will disappear when normal breathing resumes.

### ⚠ Contraindications:

Presence of pneumothorax, blood-expectorating cough (massive hemoptysis), and intracranial pressure symptoms > 20 mm Hg.

**ADVICE:** The RC-Cornet® should only be used after discussing it with the doctor treating you if the following are present:

- severe cardiovascular disease
- acute thrombosis
- acute coughing up of blood (hemoptysis)
- surgery or injury to the mouth, face, skull, or esophagus
- possible eardrum injuries
- pulmonary barotrauma
- significant cardiovascular insufficiency
- massive restriction of the respiratory pump
- repeated, substantial nosebleeds

## EVEN MORE EFFECTIVE: Combined Therapy

The combination of the RC-Cornet® therapy with an inhalation therapy by means of nebulizer (humidity inhaler) improves the medication disposition, reduces the entire length of therapy and increases the effectiveness of both therapies (nebulizers must be purchased separately).

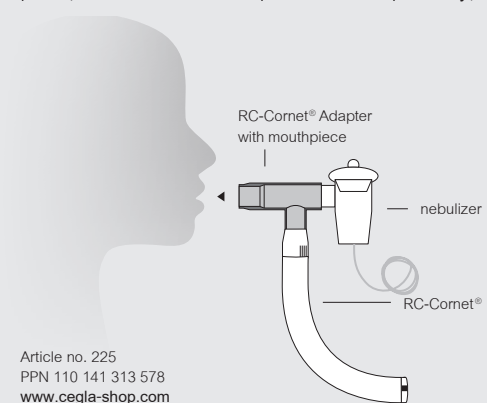

Article no. 225  
PPN 110 141 313 578  
[www.cegla-shop.com](http://www.cegla-shop.com)

### NOTES

Small, white condensation deposits on the tube or in the bent tube may appear from medical talc used during production of the tubes and these deposits are harmless.

The valve tube of the RC-Cornet® consists of silicone. It is recommended that the tubes are replaced every 6 months.